

Stiroplus

**ΣΥΣΤΗΜΑ ΣΙΔΕΡΩΜΑΤΟΣ
ΣΥΝΕΧΟΥΣ ΑΤΜΟΠΟΙΗΣΗΣ**

SP 1040



ΟΔΗΓΙΕΣ ΧΡΗΣΗΣ

**Διαβάστε προσεκτικά το παρόν εγχειρίδιο πριν από τη χρήση και φυλάξτε το για μελλοντική αναφορά.
ΣΗΜΑΝΤΙΚΕΣ ΟΔΗΓΙΕΣ ΑΣΦΑΛΕΙΑΣ**

Πριν χρησιμοποιήσετε την ηλεκτρική συσκευή πρέπει να ακολουθείτε τις βασικές προφυλάξεις, συμπεριλαμβανομένων των ακόλουθων :

- 1.** Διαβάστε όλες τις οδηγίες.
- 2.** Πριν από τη χρήση βεβαιωθείτε ότι η τάση του δικτύου αντιστοιχεί σε αυτήν που αναγράφεται στην ετικέτα της συσκευής.
- 3.** Για τν αποφυγή τραυματισμού, εάν το ηλεκτρικό καλώδιο ή το φως ή το σύνολο της συσκευής παρουσιάζουν φθορές , ή σε περίπτωση πτώσης ή διαρροής της συσκευής , απευθυνθείτε στο πλησιέστερο εξουσιοδοτημένο κατάστημα σέρβις για έλεγχο και επισκευή .
- 4.** Αποφύγετε με κάθε τρόπο την επαφή της πλάκας του σίδερου με τα ηλεκτρικά καλώδια.
- 5.** Εγκαύματα μπορεί να προκληθούν από την επαφή με τα μεταλλικά, ζεστά μέρη , το ζεστό νερό και τον ατμό.
- 6.** Μην αφήνετε το καλώδιο να κρέμεται από την άκρη του τραπέζιου ή από άλλη θερμή επιφάνεια.
- 7.** Για την αποφυγή ηλεκτροπληξίας, μη βυθίζετε ποτέ το σίδερο μέσα σε νερό ή σε οποιοδήποτε άλλο υγρό. Εάν αυτό συμβεί, δε θα πρέπει να χρησιμοποιήσετε ξανά αυτή τη συσκευή και να απευθυνθείτε στο εξουσιοδοτημένο κατάστημα σέρβις της εταιρίας.
- 8.** Κρατήστε τη συσκευή μακριά από τα παιδιά.
- 9.** Μην αφήνετε τη συσκευή ανεπιτήρητη, όταν είναι το φως στη πρίζα ή όταν η συσκευή βρίσκεται πάνω σε σιδερώστρα.
- 10.** Να τοποθετείτε το σίδερο σε σταθερή , επίπεδη και οριζόντια επιφάνεια.
- 11.** Η χρήση αξεσουάρ που δεν προτείνονται από τον κατασκευαστή μπορεί να προκαλέσει τραυματισμό στο χρήστη και φθορές στη συσκευή.
- 12.** Πριν τοποθετήσετε τη συσκευή στη βάση της , βεβαιωθείτε ότι η επιφάνεια που ακουμπά η βάση της συσκευής είναι σταθερή.
- 13.** Η τάπα του νερού θα πρέπει να είναι κλειστή κατά τη διάρκεια της χρήσης.
- 14.** Μην γεμίζετε τη δεξαμενή νερού με ζεστό νερό , αρωματικό νερό, ξύδι, υγρό κολλαρίσματος, διάλυμα αφαλάτωσης, μαλακτικό ρούχων ή άλλο χημικό υγρό.
- 15.** Βγάζετε το φως από τη πρίζα όταν δε λειτουργείτε τη συσκευή, πριν το γέμισμα ή τον καθαρισμό,.
- 16.** Μην χρησιμοποιείτε τη συσκευή για άλλη από τη προβλεπόμενη χρήση της.
- 17.** Μην επιτρέπετε τη χρήση της συσκευής σε άτομα (συμπεριλαμβανομένων παιδιών) με μειωμένη αντίληψη και περιορισμένες σωματικές και πνευματικές ικανότητες ή με ανεπαρκή εμπειρία, εκτός αν επιβλέπονται και εκπαιδεύονται με προσοχή από άτομο υπεύθυνο για τη σωματική ακεραιότητα τους,
- 18.** Επιβλέπετε τα παιδιά και βεβαιωθείτε ότι δεν παίζουν με τη συσκευή.
Ο καθαρισμός και η συντήρηση της συσκευής δε θα πρέπει να γίνεται από παιδιά χωρίς επιτήρηση.
- 19.** Μην αφήνετε τη συσκευή ανεπιτήρητη όταν είναι συνδεδεμένη στο ηλεκτρικό δίκτυο.
- 20.** Βγάζετε το φως από τη πρίζα πριν γεμίσετε τη δεξαμενή με νερό.
- 21.** Το σίδερο πρέπει να χρησιμοποιείται και να τοποθετείτε πάνω σε σταθερή, επίπεδη επιφάνεια.
- 22.** Μην χρησιμοποιείτε τη συσκευή μετά από πτώση , διαρροή ή αν παρουσιάζει εμφανή σημάδια βλάβης.
- 23.** Κρατήστε το σίδερο και το καλώδιο του μακριά από παιδιά είτε είναι σε λειτουργία είτε εκτός λειτουργίας αλλά παραμένει ζεστό.
- 24.**  Προσοχή, θερμή επιφάνεια
- 25.** Μην χρησιμοποιείτε τη συσκευή σε εξωτερικούς χώρους.
- 26.** Αποθηκεύστε αυτές τις οδηγίες.

Προορίζεται μόνο για οικιακή χρήση

ΠΕΡΙΓΡΑΦΗ ΣΥΣΚΕΥΗΣ

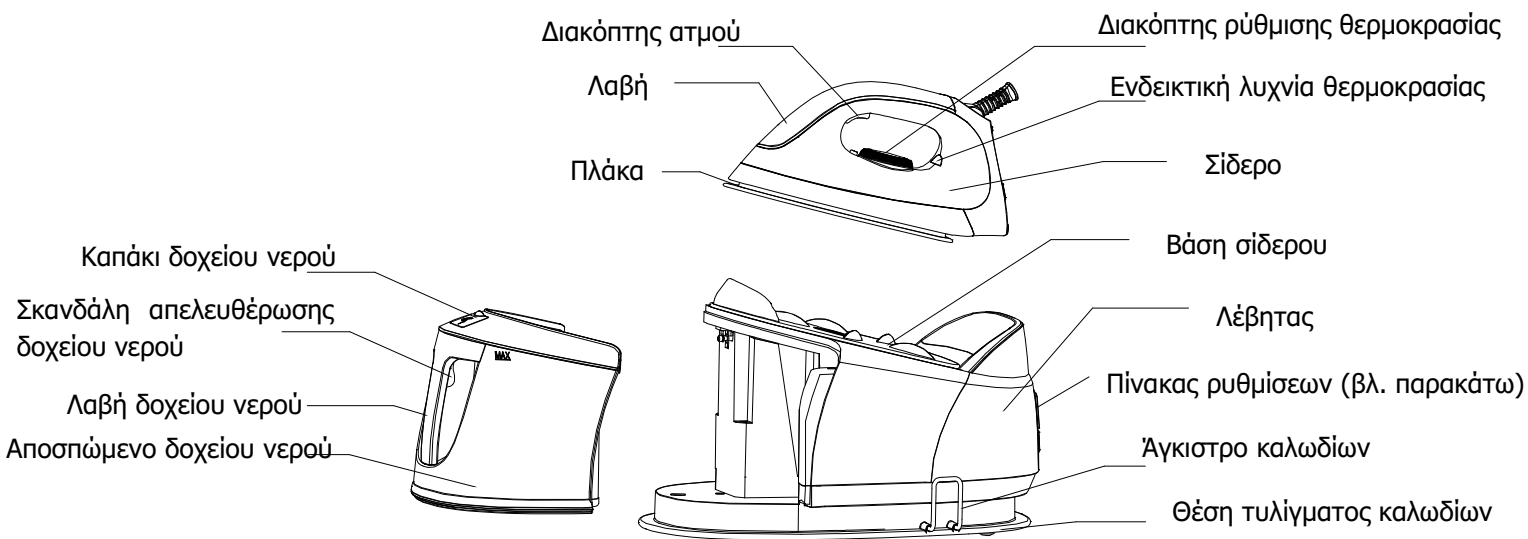

ΡΥΘΜΙΣΗ ΘΕΡΜΟΚΡΑΣΙΑΣ ΠΛΑΚΑΣ

Σύμβολο	Τύπος υφάσματος	Θερμοκρασία
	Συνθετικά, μεταξωτά	$70 < T < 120 \text{ } ^\circ\text{C}$
	Μάλλινα	$100 < T < 160 \text{ } ^\circ\text{C}$
	Βαμβακερά	$140 < T < 210 \text{ } ^\circ\text{C}$
MAX	Λινά	$170 < T < 225 \text{ } ^\circ\text{C}$

ΠΙΝΑΚΑΣ ΡΥΘΜΙΣΕΩΝ

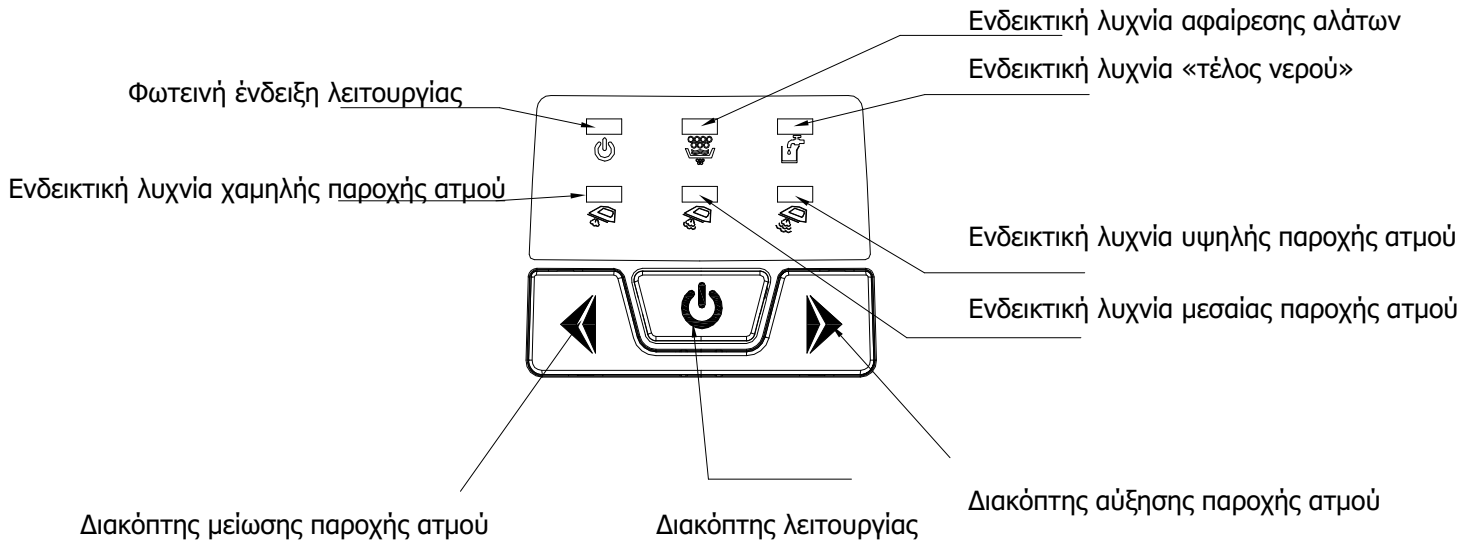

Σκανδάλη απελευθέρωσης δοχείου νερού

Κρατώντας τη λαβή του δοχείου νερού με το ένα χέρι, πιέστε τη σκανδάλη για να αφαιρέσετε το δοχείο νερού. Προσθέστε νερό.

Καπάκι δοχείου

Το καπάκι είναι συνδεδεμένο με το δοχείο. Αν υπάρχει έλλειψη νερού σε αυτό, πρέπει να ανοίξετε το καπάκι και να προσθέσετε την απαιτούμενη ποσότητα. Στη συνέχεια κλείστε το καπάκι.

Διακόπτης λειτουργίας

Συνδέστε τη συσκευή και πατήστε το διακόπτη λειτουργίας. Η φωτεινή ένδειξη λειτουργίας θα ανάψει και θα αναβοσβήνει η ενδεικτική λυχνία χαμηλής παροχής ατμού. Για να απενεργοποιήσετε τη συσκευή, πατήστε παρατεταμένα το διακόπτη λειτουργίας. Η φωτεινή ένδειξη λειτουργίας και η ενδεικτική λυχνία χαμηλής παροχής ατμού θα σβήσουν υποδεικνύοντας ότι η συσκευή βρίσκεται εκτός λειτουργίας.

Διακόπτες ρύθμισης παροχής ατμού

Η παροχή ατμού μπορεί να ρυθμιστεί στη χαμηλή, μεσαία ή υψηλή θέση. Αφού επιλέξετε την παροχή ατμού που επιθυμείτε, θα αρχίσει να αναβοσβήνει η αντίστοιχη ενδεικτική λυχνία, η οποία μετά από λίγα λεπτά θα παραμείνει μόνιμα αναμμένη. Από εκείνη τη στιγμή, η συσκευή μπορεί να παράγει ατμό.

Διακόπτης Ρύθμισης Θερμοκρασίας Σίδηρου

Στέψετε το διακόπτη για να επιλέξετε την επιθυμητή θερμοκρασία ανάλογα με το τύπο του υφάσματος. Π.χ. Στρέψτε το διακόπτη στη δεύτερη θέση. Δείτε τη θέση που υποδεικνύει το βέλος στο παρακάτω σχήμα.

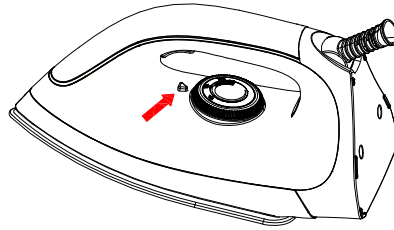

Ενδεικτική Λυχνία Θερμοκρασίας Σίδερου

Όσο το σίδερο θερμαίνεται, η ενδεικτική λυχνία θερμοκρασίας θα παραμένει αναμμένη. Όταν το σίδερο φτάσει στη επιθυμητή θερμοκρασία τότε η ενδεικτική λυχνία θερμοκρασίας θα σβήσει. Στη συνέχεια, κατά τη διάρκεια του σιδερώματος η ενδεικτική λυχνία θερμοκρασίας θα ανάβει και θα σβήνει ανά διαστήματα καθώς το σίδερο διατηρεί την προεπιλεγόμενη θερμοκρασία.

Διακόπτης Ατμού

Πατήστε το διακόπτη λειτουργίας και επιλέξτε την επιθυμητή ποσότητα ατμού. Η αντίστοιχη ενδεικτική λυχνία θα αρχίσει να αναβοσβήνει και μετά από λίγα λεπτά θα παραμένει μόνιμα αναμμένη. Από αυτή τη στιγμή και έπειτα, μπορείτε να πατήσετε το διακόπτη ατμού για να αρχίσει η παροχή. Κρατώντας το διακόπτη πατημένο, έχετε συνεχή παροχή ατμού ενώ απελευθερώνοντας τον, μπορείτε να σιδερώσετε χωρίς ατμό (ξηρό σιδέρωμα) .

Ενδεικτική λυχνία << τέλος νερού >>

Εάν έχει μείνει λίγο νερό στο δοχείο , θα ανάψει η ενδεικτική λυχνία << τέλος νερού >> και στη συνέχεια θα ακουστεί ένας ήχος που υποδεικνύει την έλλειψη νερού. Εάν αυτό συμβεί, αφαιρέστε το δοχείο και γεμίστε το με νερό.

Ενδεικτική λυχνία αφαίρεσης αλάτων

Εάν η ενδεικτική λυχνία αφαίρεσης αλάτων ανάψει, σημαίνει ότι ο λέβητας πρέπει να καθαριστεί από τα άλατα που έχουν συσσωρευτεί στο εσωτερικό του. Η λυχνία θα σβήσει όταν η διαδικασία αφαίρεσης αλάτων έχει ολοκληρωθεί.

Βαλβίδα αφαίρεσης αλάτων

Ανοίξτε το καπάκι για τον καθαρισμό του λέβητα (εικ.1).

Άγκιστρο καλωδίων

Όταν η συσκευή δε χρησιμοποιείται , τα καλώδια παροχής ατμού και ρεύματος πρέπει να αποθηκεύονται . Τραβήξτε προς τα έξω το άγκιστρο , τυλίξτε τα καλώδια γύρω από την υποδοχή τυλίγματος καλωδίων και στη συνέχεια ασφαλίστε σπρώχνοντας το άγκιστρο προς τα μέσα.

Αυτόματο σβήσιμο

Αν δεν πιέσετε το διακόπτη ατμού για 10 λεπτά η συσκευή θα σβήσει για λόγους ασφαλείας και εξοικονόμησης ενέργειας.

ΠΡΙΝ ΤΗ ΠΡΩΤΗ ΧΡΗΣΗ

1. Αφαιρέστε οποιοδήποτε αυτοκόλλητο ή άλλο προστατευτικό από το σίδερο ή από την πλάκα .
2. Επιλέξτε τη μέγιστη θερμοκρασία και σιδερώστε δοκιμαστικά σε ένα κομμάτι ελαφρώς βρεγμένου υφάσματος για μερικά λεπτά, για να απομακρύνετε τυχόν υπολείμματα από την πλάκα όπως περιγράφεται στην παράγραφο << ΣΙΔΕΡΩΜΑ ΜΕ ΑΤΜΟ >>

ΣΗΜΕΙΩΣΕΙΣ:

- Κατά την πρώτη χρήση, ενδέχεται να εξέλθει από τη συσκευή μια δυσάρεστη μυρωδιά. Αυτό είναι απόλυτα φυσιολογικό και θα σταματήσει μετά από λίγο.
- Κατά την πρώτη χρήση, ενδέχεται να εξέλθουν από τη πλάκα, ορισμένα σωματίδια . Αυτό είναι απόλυτα φυσιολογικό και θα σταματήσει μετά από λίγο. Τα σωματίδια είναι αβλαβή και σταματούν να βγαίνουν από

το σίδερο μετά από ένα σύντομο χρονικό διάστημα.

- Όταν ενεργοποιείτε τη συσκευή , ενδέχεται να ακουστεί ένας ήχος από το λέβητα. Αυτό είναι φυσιολογικό και οφείλεται στην άντληση νερού από το δοχείο στο λέβητα.

- Κατά την προθέρμανση της πλάκας, θα εξέλθει αυτόματα μια μικρή ποσότητα ατμού από αυτή. Αυτό είναι φυσιολογικό και θα διαρκέσει περίπου 3 δευτερόλεπτα.

ΧΡΗΣΗ ΤΟΥ ΣΥΣΤΗΜΑΤΟΣ ΣΙΔΕΡΩΜΑΤΟΣ

Η συσκευή έχει δύο επιλογές σιδερώματος: Ξηρό σιδέρωμα και σιδέρωμα με ατμό.

Δείτε λεπτομέρειες παρακάτω.

Ξηρό Σιδέρωμα

1. Τοποθετήστε το σίδερο στην ειδική βάση της συσκευής.
2. Βάλτε το φιν στην πρίζα και πιέστε το διακόπτη λειτουργίας.
3. Στρέψτε το διακόπτη ρύθμισης θερμοκρασίας στην επιθυμητή θέση ανάλογα με τον τύπο του υφάσματος. Η ενδεικτική λυχνία θερμοκρασίας θα ανάψει. Ανατρέξτε στην παράγραφο **<< ΣΥΜΒΟΥΛΕΣ ΣΙΔΕΡΩΜΑΤΟΣ >>** . Το σίδερο αρχίζει να θερμαίνεται .
4. Όταν η λυχνία θερμοκρασίας σβήσει , η επιλεγόμενη θερμοκρασία έχει επιτευχθεί . Μπορείτε τώρα να αρχίσετε το σιδέρωμα.

ΠΡΟΣΟΧΗ : Μην αγγίζετε την πλάκα πριν κρυώσει!!

Σιδέρωμα με ατμό

Η συσκευή λειτουργεί με νερό βρύσης. Εάν η σκληρότητα του νερού είναι μεγάλη (σκληρότητα πάνω από 27^ο F) συνιστάται η χρήση αποσταγμένου νερού σε διάλυμα 50% με νερό βρύσης. Εναλλακτικά συνιστάται η χρήση εμφιαλωμένου πόσιμου νερού. Η χρήση απιονισμένου νερού δεν συνιστάται.

1. Κρατώντας τη λαβή του δοχείου νερού με το ένα χέρι , πιάστε τη σκανδάλη για να αφαιρέσετε το δοχείο νερού. Στη συνέχεια , κλείστε το καπάκι του δοχείου. Η μέγιστη χωρητικότητα του δοχείου είναι 1.7 Lt. Η στάθμη του νερού δεν θα πρέπει να υπερβαίνει την ένδειξη MAX.
2. Επανατοποθετήστε κατάλληλα το δοχείο νερού.
3. Τοποθετήστε το σίδερο στην ειδική βάση της συσκευής.
4. Βάλτε το φιν στην πρίζα, πατήστε το διακόπτη λειτουργίας και η ενδεικτική λυχνία χαμηλής παροχής ατμού θα αρχίσει να αναβοσβήνει. Επιλέξτε την επιθυμητή θερμοκρασία της πλάκας , σύμφωνα με τον τύπο του υφάσματος. Η ενδεικτική λυχνία θερμοκρασίας του σιδήρου θα ανάψει. Ανατρέξτε στην παράγραφο **<< ΣΥΜΒΟΥΛΕΣ ΣΙΔΕΡΩΜΑΤΟΣ >>** .
5. Το νερό του δοχείου θα αρχίσει να θερμαίνεται και μετά από μερικά λεπτά , η ενδεικτική λυχνία του σιδήρου θα σβήσει , υποδεικνύοντας ότι η πλάκα έχει φτάσει στην επιθυμητή θερμοκρασία. Όταν η ενδεικτική λυχνία χαμηλής παροχής ατμού δεν αναβοσβήνει αλλά παραμένει αναμμένη, σημαίνει ότι μπορείτε να αρχίσετε το σιδέρωμα με ατμό πιέζοντας το διακόπτη ατμού του σιδήρου.
6. Μπορείτε να προσαρμόσετε την ποσότητα ατμού που θέλετε να παραχθεί σύμφωνα με τις ανάγκες σας. Υπάρχουν τρεις διαθέσιμες επιλογές : χαμηλή , μεσαία και υψηλή παροχή ατμού. Βεβαιωθείτε ότι υπάρχει επαρκής ποσότητα νερού μέσα στο δοχείο.

Προσοχή : 1) Μην αγγίζετε την πλάκα πριν κρυώσει!

2) Μην κατευθύνετε τον ατμό σε ανθρώπους !

7. Όταν ολοκληρώσετε το σιδέρωμα πατήστε για λίγο το διακόπτη λειτουργίας . Η συσκευή θα απενεργοποιηθεί και όλες οι ενδεικτικές λυχνίες θα σβήσουν. Βγάλτε το φιν από την πρίζα. Επειδή η πλάκα του σιδήρου παραμένει ζεστή, μην την ακουμπάτε ποτέ με το χέρι. Τοποθετήστε το σίδερο στη ειδική βάση μέχρι να κρυώσει εντελώς.

ΚΑΘΑΡΙΣΜΟΣ ΚΑΙ ΣΥΝΤΗΡΗΣΗ

Πριν τον καθαρισμό , αποσυνδέστε τη συσκευή από το ρεύμα και αφήστε την να κρυώσει.

1. Καθαρίστε τυχόν υπολείμματα αλάτων κ.τ.λ. από την πλάκα με ένα υγρό, μαλακό πανί ή με ένα ήπιο υγρό καθαριστικό.

ΣΗΜΕΙΩΣΗ : Για τον καθαρισμό της πλάκας μην χρησιμοποιείτε μεταλλικά ή ξύλινα εργαλεία , χημικά ή άλλα λειαντικά προϊόντα.

2. Καθαρίστε το επάνω μέρος του σιδήρου, με ένα μαλακό , υγρό πανί. Σκουπίστε με ένα στεγνό πανί, τυχόν

υπολείμματα νερού από το λέβητα και τη βάση του σίδηρου.

3. Για να αφαιρέσετε τα άλατα από το λέβητα , τοποθετήστε πρώτα το σίδηρο σε οριζόντια θέση πάνω σε σταθερή επιφάνεια. Στη συνέχεια γείρετε στο πλάι το λέβητα, ανασηκώστε την τάπα του λέβητα και ξεβιδώστε τη βαλβίδα αφαίρεσης αλάτων με το ενσωματωμένο εργαλείο που θα βρείτε στο κάτω μέρος της συσκευής. (εικ. 1) .

Κρατώντας το λέβητα πάνω από το νεροχύτη, αδειάστε το περιεχόμενο του.

(νερό και υπολείμματα αλάτων) .

Στη συνέχεια προσθέστε καθαρό νερό στο λέβητα και αδειάστε. Επαναλάβετε τη διαδικασία αρκετές φορές μέχρι να απομακρύνετε όλα τα υπολείμματα αλάτων.

ΠΡΟΣΟΧΗ : Για να αποφύγετε τον κίνδυνο εγκαύματος , βεβαιωθείτε ότι η συσκευή έχει κρυώσει εντελώς πριν ξεβιδώσετε την βαλβίδα αφαίρεσης αλάτων.

4. Όταν ολοκληρώνετε τη διαδικασία καθαρισμού βιδώστε την βαλβίδα σφιχτά στη θέση της, καλύψτε με την τάπα και επαναφέρετε τη συσκευή σε οριζόντια θέση.
5. Όταν δε χρησιμοποιείτε για μεγάλο χρονικό διάστημα τη συσκευή , συνιστάται να αδειάζετε το δοχείο νερού και να αποθηκεύετε το σίδηρο στη βάση του.
6. Για την αποθήκευση της συσκευής τακτοποιήστε τα καλώδια παροχής ατμού και ρεύματος ως εξής: Τραβήξτε προς τα έξω το άγκιστρο, τυλίξτε τα καλώδια γύρω από την υποδοχή τυλίγματος και στη συνέχεια ασφαλίστε σπρώχνοντας το άγκιστρο προς τα μέσα.





Εικ. 1

ΣΥΜΒΟΥΛΕΣ ΣΙΔΕΡΩΜΑΤΟΣ

- Πριν το σιδέρωμα , να ακολουθείτε τις οδηγίες σιδερώματος που αναγράφονται στην ετικέτα του υφάσματος.
- Ξεκινήστε το σιδέρωμα των ρούχων που απαιτούν χαμηλότερη θερμοκρασία , όπως τα συνθετικά.
- Αν το ύφασμα αποτελείται από διάφορα είδη ινών, τότε θα πρέπει να επιλέγετε πάντα τη χαμηλότερη θερμοκρασία ώστε να σιδερωθεί κατάλληλα η σύνθεσή τους.
- Για την αποφυγή γυαλάδων, μεταξωτά και άλλα γυαλιστερά υφάσματα, πρέπει να σιδερώνονται από την ανάποδη πλευρά.
- Υφάσματα όπως το βελούδο θα πρέπει να σιδερώνονται προς μια κατεύθυνση και χωρίς ιδιαίτερη πίεση της πλάκας πάνω στο ύφασμα. Η πλάκα δεν πρέπει να παραμένει παρά ελάχιστα δευτερόλεπτα στη περιοχή σιδερώματος.
- Τα μάλλινα υφάσματα (100% μαλλί) μπορούν να σιδερωθούν με ατμό. Είναι προτιμότερο να ρυθμίσετε τη θερμοκρασία στη μέγιστη θέση και να χρησιμοποιήσετε ένα στεγνό ύφασμα για προστασία.
- Για να αποφύγετε τη φθορά της πλάκας , μην την ακουμπάτε πάνω σε φερμουάρ ή άλλα μεταλλικά στοιχεία ρούχων. Σιδερώστε γύρω από τα συγκεκριμένα σημεία.

ΣΗΜΕΙΩΣΗ : Όταν σιδερώνετε μάλλινα υφάσματα ενδέχεται να υπάρξουν γυαλάδες. Συνιστάται να τα σιδερώνετε από την ανάποδη πλευρά.

ΣΥΜΠΛΗΡΩΜΑΤΙΚΟΣ ΠΙΝΑΚΑΣ

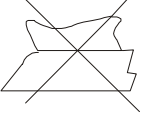
Σύμβολο	Ύφασμα	Θερμοκρασία	Ρύθμιση ατμού
	Συνθετικά/μεταξωτά	0	✘
	Μάλλινα	● ●	✓
	Βαμβακερά Λινά	● ● ● MAX	✓
	Σημείωση: Το σύμβολο αυτό σημαίνει ότι το ύφασμα δεν σιδερώνεται!		



ΠΡΟΕΙΔΟΠΟΙΗΣΕΙΣ ΓΙΑ ΤΗ ΣΩΣΤΗ ΔΙΑΘΕΣΗ ΤΟΥ ΠΡΟΪΟΝΤΟΣ ΣΥΜΦΩΝΑ ΜΕ ΤΗΝ ΕΥΡΩΠΑΪΚΗ ΟΔΗΓΙΑ 2002/96/ΕΚ

Στο τέλος της ωφέλιμης ζωής του, το προϊόν δεν πρέπει να διατίθεται με τα αστικά απορρίμματα.

Μπορεί να διατεθεί σε ειδικά κέντρα διαφοροποιημένης συλλογής που ορίζουν οι δημοτικές αρχές, ή στις αντιπροσωπείες που παρέχουν αυτήν την υπηρεσία. Η διαφοροποιημένη διάθεση μίας ηλεκτρικής συσκευής επιτρέπει την αποφυγή πιθανών αρνητικών συνεπειών για το περιβάλλον και την υγεία από την ακατάλληλη διάθεση καθώς και την ανακύκλωση υλικών από τα οποία αποτελείται ώστε να επιτυγχάνεται σημαντική εξοικονόμηση ενέργειας και πόρων. Για την επισήμανση της υποχρεωτικής χωριστής διάθεσης, το προϊόν φέρει το σήμα του διαγραμμένου τροχοφόρου κάδου απορριμμάτων.

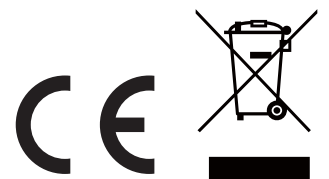

Read this manual thoroughly before using and save it for future reference

IMPORTANT SAFEGUARDS

Before using the electrical appliance, basic precautions should always be followed including the following:



1. Read all instructions.
2. Before using check that the voltage of wall outlet corresponds to the one shown on the rating plate.
3. Do not use the appliance if the main cord, plug, light or the appliance itself shows visible damage, or the appliance has been dropped or is leaking. Take it to the nearest authorized service facility or a qualified serviceman for examination and repair in order to avoid a hazard.
4. Do not allow the cord to come into contact with the soleplate when it is hot.
5. Burns may occur from touching hot metal parts, hot water, or steam
6. Do not let cord hang over edge of table or hot surface.
7. To protect against a risk of electric shock, never immerse the iron in water or other liquids. If this has happened, do not use this appliance any more; dispose of the appliance.
8. Keep the appliance out of the reach of children.
9. Do not leave iron unattended while connected into power supply or on an ironing board.
10. Always place or use the appliance on a stable, level and horizontal surface.
11. The use of accessory not recommended by manufacturer may cause injury to persons or damage to appliance.
12. When placing the iron on its stand, ensure that the surface on which the stand is placed is stable.
13. The drain water cap must be always well closed during the use.
14. Never fill the water tank with hot water, scent, vinegar, starch, descaler, fabric softener or other chemical reagent.
15. Unplug from outlet when not in use, before filling water or cleaning.
16. Do not use the appliance for other than its intended use.
17. This appliance can be used by children and persons with reduced physical, sensory or mental capabilities or lack of experience and knowledge if they have been given supervision or instruction concerning use of the appliance in a safe way and understand the hazards involved.
18. Children shall not play with the appliance. Cleaning and user maintenance shall not be made by children without supervision.
19. The iron must not be left unattended while it is connected to the supply mains;
20. The plug must be removed from the socket-outlet before the water reservoir is filled with water.
21. The iron must be used and rested on a stable surface;
22. The iron is not to be used if it has been dropped, if there are visible signs of damage or if it is leaking;
23. Keep the iron and its cord out of reach of children when it is energized or cooling down.
24.  Caution, hot surface
25. Do not use outdoors.
26. Save these instructions

HOUSEHOLD USE ONLY

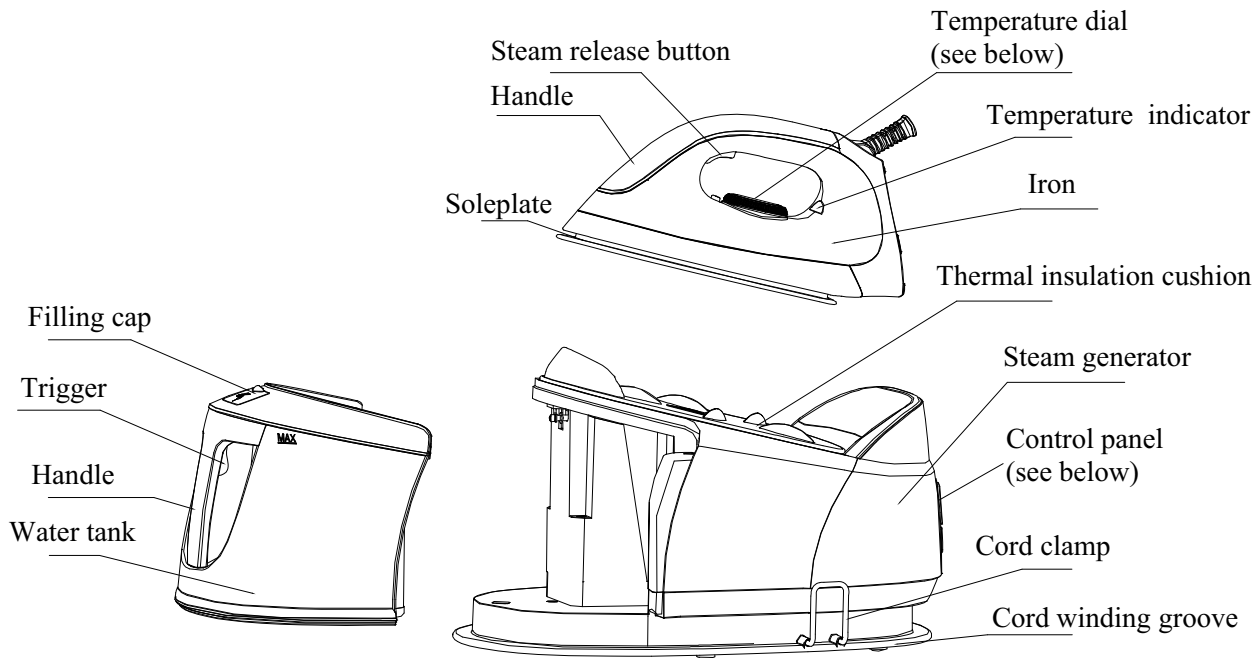
KNOW YOUR STEAM STATION

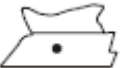

TEMPERATURE DIAL

Symbol	Type of fabric	Temperature
	Synthetic fibers silk	$70 < T < 120 \text{ } ^\circ\text{C}$
	Wool	$100 < T < 160 \text{ } ^\circ\text{C}$
	Cotton	$140 < T < 210 \text{ } ^\circ\text{C}$
MAX	Linen	$170 < T < 225 \text{ } ^\circ\text{C}$

CONTROL PANEL

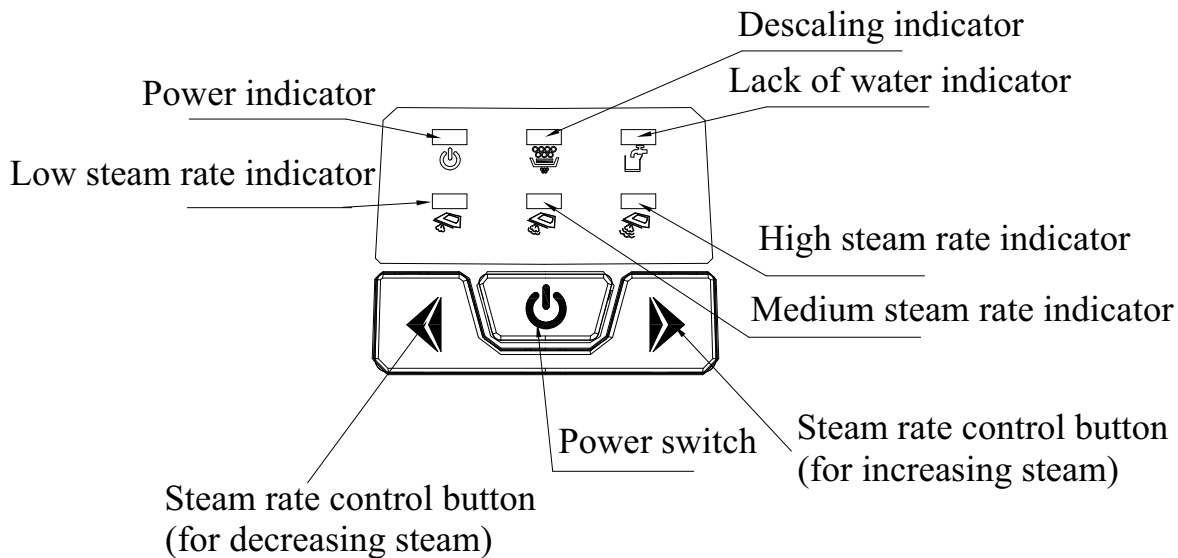

Trigger

Grasp the water tank's handle with the hand and press the trigger with one finger, then you can take out of the water tank for filling water.

Filling cap

The filling cap is attached in the water tank, if less water in the tank, you shall open the cap and fill water. After filling water, close it.

Power switch

Plug in the appliance and press down the Power switch, the power indicator will be illuminated, also the low steam rate regarded as defaulted one and its indicator will flash. Press down the Power switch for a while, both the power indicator and low rate steam indicator will be extinguished, and the appliance will be disconnected from the power supply.

Steam rate control buttons

The steam rate can be selected low, medium or high with the two steam rate control buttons (see the schematic illustration of Control panel). Any one to be selected, its indicator will flash, after a few minutes, the indicator will be changed to illuminating. At this time, the appliance can produce steam, you can use the steam for ironing.

Temperature dial

Turn the dial to set ironing temperature to meet the garment changed. E.g. rotate the dial to select the second temperature setting. See the point indicated by an arrow shown in the figure as below.

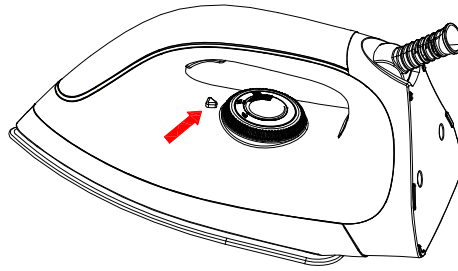

Temperature indicator

When the iron is heating up, the temperature indicator will be illuminated. Once the iron has reached the selected temperature, it will extinguish. The temperature indicator will be cycled on and off as the iron maintains the selected temperature during ironing.

Steam release button

After pressing down the Power switch and choosing the desired steam rate, it indicates the steam can be used for ironing until the steam rate indicator is changed flashing to illuminating. At this time, press the steam release button with a little force, the steam will be sprayed from the soleplate continuously. When loosen the steam release button, the appliance can only be used for dry ironing without steam.

Lack of water indicator

If less water in the tank, the indicator will be illuminated, following with two "D" sounds of buzzer, the steam generator stops working. It prompts you need to add water into the tank.

Descaling indicator

If the descaling indicator illuminating, it indicates the steam generator shall be cleaned by virtue of the mineral deposits collecting to a degree. When the system ensures the mineral deposits have been removed, the indicator will be extinguished.

Drain water cap

Open the cap for cleaning the steam generator (see Fig. 1).

Cord clamp

When not in use, the steam supply hose and power cord shall be stored. Pull out the cord clamp first, after winding the cord around the cord winding groove, push the cord clamp back.

Automatic power off

The appliance will be automatically turned off if no steam sprayed out from the soleplate within 10 minutes both for safety and to save energy.

BEFORE FIRST USE

1. Remove any sticker, protective foil or storage cover from the soleplate.
2. Heat up the iron to maximum temperature and iron over a piece of damp cloth for several minutes for the purpose of removing any residue on the soleplate according to the section of "**Steam ironing**".

NOTES:

-It is normal that strange odor comes out from the unit for the first use. This will cease after a short while.

-Some particles may come out of the soleplate when you use the iron for the first time. This is normal; the particles are harmless and stop coming out of the iron after a short while.

-When you switch on the appliance, the steam generator may produce a pumping sound. This is normal; the sound tells you that water is pumped into the steam generator.

-During the heating process of the soleplate, there will be little steam coming out from the soleplate

automatically and this phenomenon will continue for about 3 seconds, This is normal.

USING YOUR STEAM STATION

The appliance has two iron portions. You can use dry ironing or steam ironing, the details refer to the following:

Dry ironing

1. Put the iron on the steam generator's thermal insulating cushion.
2. Connect the plug to wall outlet and press down the Power switch.
3. Turn temperature dial to your desired setting, which is depended on the fabric of garment, and the temperature indicator will illuminate. Refer to IRONING TIPS latter. The iron starts heating.
4. When the temperature indicator turns off, the selected temperature is reached. You now can start ironing.

WARNING: Never touch hot soleplate at any time before cooling down!

Steam ironing

The machine works with normal tap water. In case of very hard water (hardness above 27° F) we suggest using 50% distilled water diluted with tap water. Alternatively, we suggest using normal bottled drinking water. The use of de-ionized water is not recommended.

1. Grasp the water tank's handle with one hand and press the trigger with one finger to take out of the water tank, then open the filling cap and fill water into it. After it, close the filling cap. The max capacity of water tank is 1.7L, the water level shall not be exceeded the MAX mark.
2. Replace the detachable water tank properly.
3. Put the iron on the steam generator's thermal insulating cushion.
4. Connect plug to the wall outlet, press down the Power switch, and the defaulted low steam rate indicator will flash. Turn temperature dial to your desired setting, which is depended on the fabric of garment, and temperature indicator will illuminate. Refer to IRONING TIPS latter.
5. The water in the tank will be heated, after a few minutes, the temperature indicator will be extinguished, it indicates the soleplate temperature has achieved the selected temperature. If the indicator of defaulted steam rate has been changed flashing to illuminating, it indicates you can take out of the iron and iron the garment with steam by pressing the steam release button of the iron.
6. According to your requirement, you can select the desired steam output for each garment, there are three modes of low, medium, high on available. Make sure that there is enough water in the tank.

Caution: 1) Do not touch hot soleplate at any time before cooling down!

2) Never direct the steam at people!

7. After ironing, press down the Power switch for a while and the appliance will be turned off, all the indicators will be extinguished. Remove the plug from the wall socket. But the soleplate is still hot, never touch it with hand, place it on the thermal insulating cushion until it cools down completely.

CLEANING AND MAINTENANCE

Before cleaning, firstly disconnect the power outlet and let the appliance cools down.

1. Wipe flakes and any other deposits on the soleplate with a damp cloth or a non-abrasive (liquid) cleaner.

NOTE: Do not use chemical, steel, wooden or abrasive cleaners to scrape the soleplate.

2. Clean the upper part of iron with a soft damp cloth. Wipe the water drop on the steam generator and the thermal insulating cushion with dry cloth.
3. To remove the mineral deposits collecting at inner steam generator, firstly put the iron horizontally on a level surface, then tilt the steam generator, pull back the boiler cap and unscrew the drain water cap with the screwdriver which is attached to the underside of the base unit (see Fig. 1).

Hold the base unit over the sink, empty all water and loose scale from the boiler into the sink. Using clean water, refill and empty the boiler repeatedly until all scale has been rinsed out.

WARNING: To avoid a risk of scald, make sure the steam generator has been cooled down completely before unscrewing the drain water cap.

Bottom of steam generator

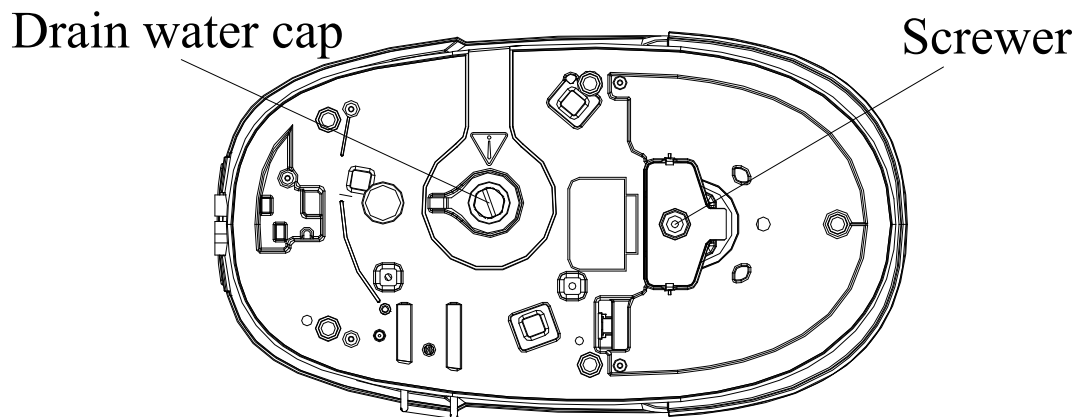

Fig. 1





4. After drainage, screw the drain water cap tight and recover the steam generator standing.
5. When do not use the appliance for a long time, pour out the water in the tank, and store the iron on the thermal insulating cushion.
6. To store the device, pull out the cord clamp first and after winding the cord around the cord winding groove, push the cord clamp back.

IRONING TIPS

- Always check first whether a label with ironing instructions is attached to the article. Follow these ironing instructions in any case.
- The iron heats up quicker than cooling it down, therefore, you should start ironing the articles requiring the lowest temperature such as those made of synthetic fiber.
- If the fabric consists of various kinds of fibers, you must always select the lowest ironing temperature to iron the composition of those fibers.
- Silk and other fabrics that are likely to become shiny should be ironed on the inner side. -Velvet and other textures that rapidly become shiny should be ironed in one direction with light pressure applied. Always keeps the iron moving at any moment.
- Pure wool fabrics (100% wool) may be ironed with the steam iron. Preferably set temperature dial to the maximum position and use a dry cloth as a mat.
- Never iron over zip, rivet in the cloth. This will damage the soleplate. Iron around any such object.

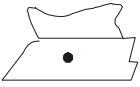
NOTE: When ironing woolen fabrics, shining of the fabric may occur. So it is suggested that you should turn the article inside out and iron the reverse side.

ADDITIONAL TABLE

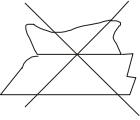
Symbol	Fabric	Temp.	Variable steam
	Synthetic fibers/silk		x
	Wool		✓
	Cotton Linen		✓
	<p>Note: The symbol means: This article cannot be ironed!</p>		

ENVIRONMENT FRIENDLY DISPOSAL

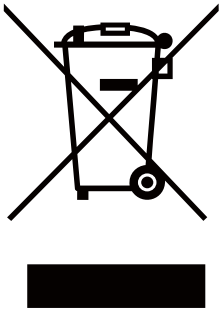

***You can help protect the environment!
Please remember to respect the local regulations:
hand in the non-working electrical equipments to
an appropriate waste disposal center***

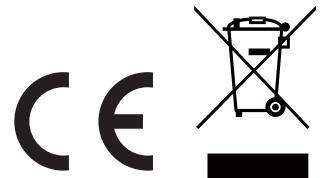

Stiropplus



www.vassilias.gr

Κελετσέκη 8 (παραπλεύρως Κηφισού – Τρεις Γέφυρες), ΤΚ 111 45 Αθήνα
Τηλ: 210 8543260 Fax: 210 8543271